

Yaşam kaynağı su 30 yıldır Layne Bowler ile günüşiğine kavuşuyor.



LAYNE BOWLER
DİK TÜRBİN POMPALARI SAN. VE TİC. A.Ş.

Istanbul Yolu 16. km. PK: 3
06790 Etimesgut-ANKARA

Dik Türbin ve Dalgıç Pompaları
Bayilikler Verilecektir

Tel : 312.2559651 (pbx)
Fax : 312.2559650

Zemin -Temel Sorunlarınıza En Yeni Tekniklerle Sağlıklı Ekonomik Çözümler



- * Her çap ve derinlikte temel kazıklar
- * Her tür zeminde değişik kapasitede öngermeli ankrajlar
- * İstinat amaçlı ankrajlı betonarme duvar ve bindirmeli kazıklar
- * Mini kazık ve temel destekleme
- * Su çekme ve kontrolü
- * Zemin iyileştirme ve enjeksiyon
- * Zemin ve maden etüd sondajları
- * Proje ve müşavirlik



MNG
zemin taş

**ZEMİN VE TEMEL
MÜHENDİSLİĞİ İNŞAAT A.Ş.**

Köroğlu Caddesi No: 88
Gaziosmanpaşa 06700 ANKARA
Tel : (312) 436 30 00 (21 Hat)
Faks: (312) 437 15 25

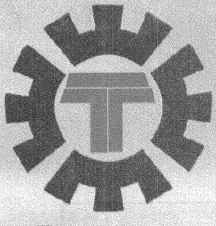

TEMPO

MÜHENDİSLİK MÜŞAVİRLİK VE TİC. LTD. ŞTİ.

- * Dik milli derinkuyu pompaları
- * Yatay milli santrifuj pompalar
- * Pis ve atık su pompaları
- * Kelebek vanalar
- * Çekvalfler
- * Demontaj parçaları
- * Darbe önleyici teçhizatlar.

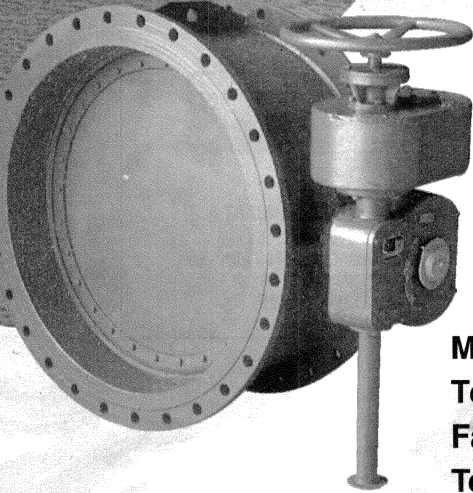
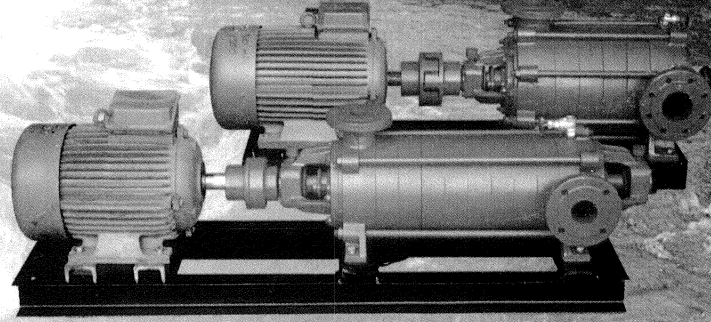

Merkez: 1.Cadde No:3/6 Bahçelievler / ANKARA
Tel : (0 312) 223 87 67 Fax : (0 312) 223 35 69
Fabrika: Organize Sanayi Sitesi,Altınordu CaddesiNo:6
Tel:(0 312) 267 06 90 Fax:267 06 91 Sincan/ANKARA

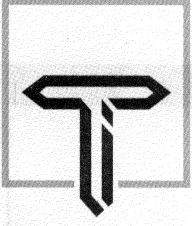

TEKSAN TEMEL A.Ş.

TEMEL - ENJEKSİYON - KAZIK - SONDAJ - ANKRAJ - İNŞAAT VE TAAHHÜT ANONİM ŞİRKETİ

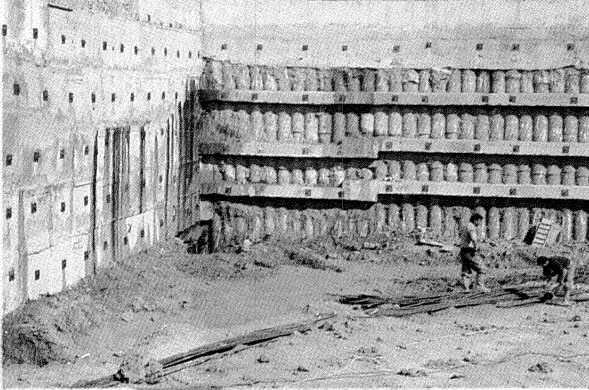

Ankara Defterdarlık Hizmet Binası Fore Kazık ve Ankrajları

MÜHENDİSLİK ÇALIŞMALARI

- JEOLJİK - JEOTEKNİK VE HİDROJEOLJİK ETÜDLERİ
- İNŞAATLARDA JEOTEKNİK DEĞERLENDİRMELERİ
- ŞEV STABİLİTESİ İLE İLGİLİ ÇÖZÜMLER
- ANKRAJ SİSTEMLERİ PROJELENDİRİLMESİ
- TEMEL MÜHENDİSLİĞİ SORUNLARINDA MÜŞAVİRLİK

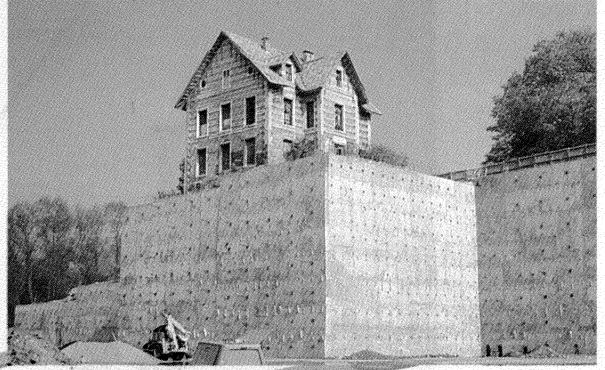

İstanbul Kültür Merkezi Ankrajlı Perde Duvar İmalatı

inşaatlarınızda

güvenlik

ekonomi

deneyim

bilgi



İş Bankası Genel Müdürlük Binası Ankrajları

UYGULAMALAR

- TEMEL SONDAJLARI
- SU SONDAJLARI
- JEOTERMAL SONDAJLARI
- ENJEKSİYON UYGULAMALARI
- DERİN BİNA KAZILARINDA ANKRAJLI PERDE UYGULAMALARI
- TÜNEL, BARAJ VE VİYADÜKLERDE ANKRAJ UYGULAMALARI
- MİNİ KAZIK VE MAKRO KAZIK UYGULAMALARI
- ZEMİN VE KAYA MEKANİĞİ DENEYLERİ
- ALT YAPI İNŞAATLARI



Dışişleri Bakanlığı Ek Binası Fore Kazık ve Ankrajları



temelson

JEOTEKNİK HİZMETLER LTD. ŞTİ.



JEOLEJİK ETÜD
JEOFİZİK ETÜD
SONDAJ
ENJEKSİYON
KAYA KAZISI (Patlatma)
DOĞAL YAPI GEREÇLERİ
ETÜDÜ
ARAZİ VE LABARATUVAR
DENEYLERİ

Çevre sokak 20/3 (06680) Çankaya, ANKARA Tel: (312) 427 33 15 Telex: (312) 42037 temk tr. Fax: (312) 427 33 16

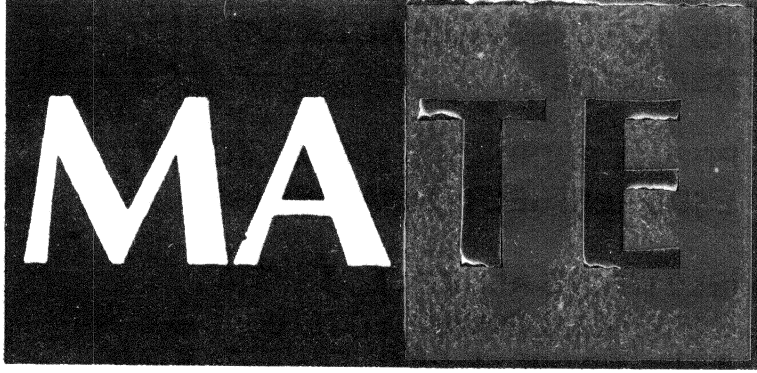

**50.TÜRKİYE JEOLJİ KURULTAYI
" JEOLJİ MÜHENDİSLİĞİ VE SONDAJ UYGULAMALARI SEMPOZYUMU "NA
BAŞARILAR DİLER**

MATE ULUSLARARASI DIŞ TİCARET A.Ş.

Hülya Sok. 41/10 G.O.P. 06700 ANKARA Tel: (0312) 446 77 17 - 446 74 78 - 447 13 66 Faks: (0312) 447 13 68
Halk Sok. Beta 1 Sit. C Bl. K: 1 D: 2 Sahrayıcedid 81080 İSTANBUL Tel: (0216) 411 45 51 - 52 Faks: (0216) 411 45 53

- 24 YILLIK JEOTERMAL TECRÜBESİ
- 35000 KONUT EŞDEĞERİ JEOTERMAL MERKEZİ ISITMA
- 102 ADET JEOTERMAL PROJE REFERANSI
- PROJELENDİRİLMİŞ 150.000 KONUT EŞDEĞERİ JEOTERMAL ISITMA
- İŞLETMEYE ALDIĞI JEOTERMAL SİSTEMLER ORME JEOTERMAL A.Ş.'NİN 5 YIL TEKNİK VE EKONOMİK İŞLETME GARANTİSİ ALTINDADIR.

ORME JEOTERMAL A.Ş.

TEMİZ HAVA VE UCUZ ISINMA İÇİN YILLARDIR ÇEVRE DOSTU
JEOTERMALİ DEĞERLENDİRMEK VE TÜRKİYE GENELİNDE
150.000'İN ÜZERİNDE KİŞİYE JEOTERMAL ISITMA VE 24 SAAT TEMİZ
SICAK SU HİZMETİ VERMEKTEN ÖTÜRÜ GURUR DUYAR.

Şehir Bazında;

GÖNEN (10 Yıl*),
SİMAV (6 Yıl*),
KIRŞEHİR (3 Yıl*),
KIZILCAHAMAM (Kasım 1995 itibariyle)
VE
İZMİR-BALÇOVA (31 Ekim 1996 itibariyle)

Jeotermal Merkezi Isıtma Sistemleri ve 33
Adet Termal Tesis ve Kaplıca Jeotermal
ile Başarıyla Isıtılmaktadır.

* İşletme süresi

(OCAK 1997)



ORME JEOTERMAL

MÜHENDİSLİK, SANAYİ VE TİCARET A.Ş.

Hoşdere Cad. No: 190/7-8-9, 06550 Çankaya/ANKARA

Tel: 0(312) 440 57 11 (pbx) • Fax: 0(312) 440 57 38

e-mail: orme-f@servis.net.tr

Servis duasına çıkmayın!

Alarko, sizi de ürününüzü de bekletmez

Alarko dalgıç pompaları,
yer altının bereketli sularını tarlanıza,

bahçenize güvenle ulaştırır.

Üstün teknolojisini, uzmanlığı, yurt çapındaki
servis ve yedek parça garantisiyle

Alarko, daima yanınızdadır.

Siz de tarlanıza, bahçenize

Alarko Dalgıç Pompa koyun,

gönlünüzü ferah tutun.

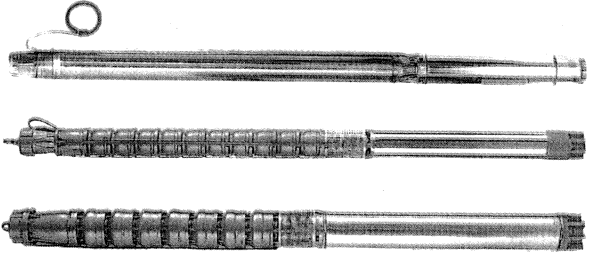

GÜZEL SANATLAR / BATES



ALARKO
DALGIÇ POMPA

Bol su, yüksek verim, uygun fiyat,

kaliteli standart imalat, bol yedek parça.

Sondaj Sanayinde L i d e r

Kaliteli üretimimizde
Türk çiftçisinin
ve sanayisinin
daima
yanındayız.

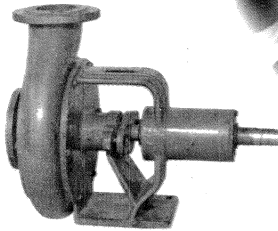
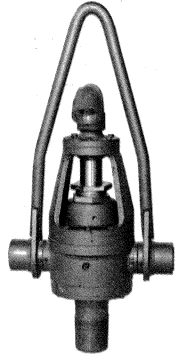
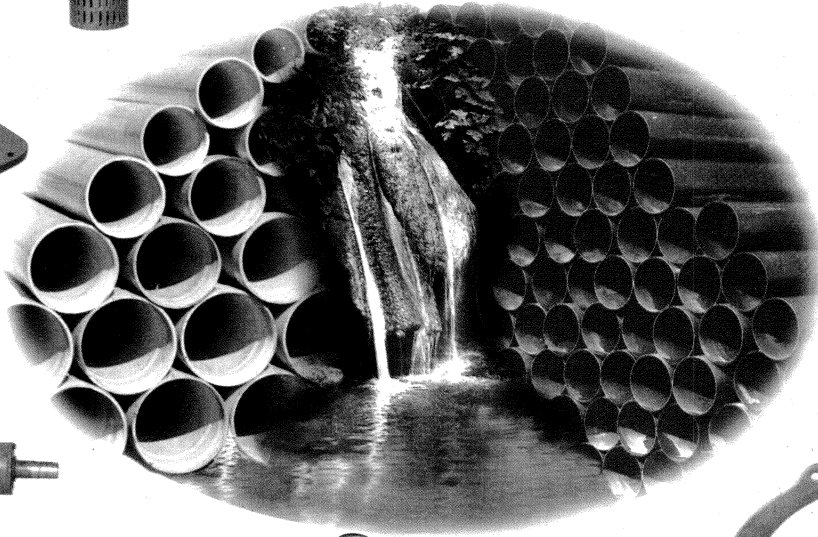
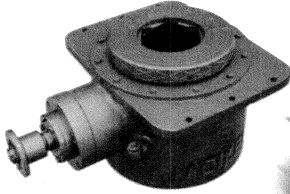
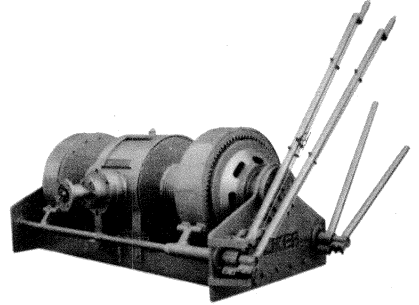
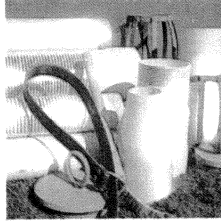

Yeni imalatımız
Orjinal Kelli

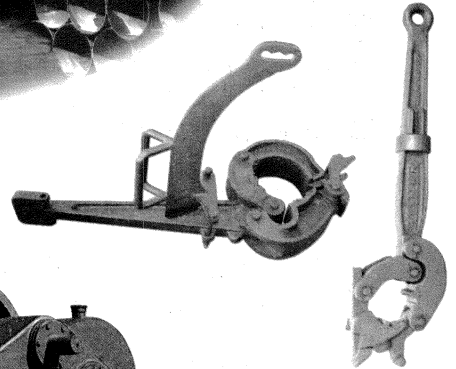
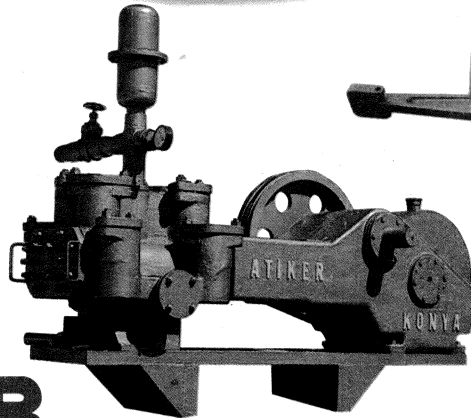

ATIKER
SONDAJ BORU SANAYİ VE TİC. A.Ş.

PİMAŞ
KONYA ve İZMİR
BAŞ BAYİİ

FABRİKA: 1. Organize Sanayi Atabey Sk. No:5 KONYA
TEL: (0.332) 248 13 97-248 13 98-249 33 60-249 33 61
TELEFAX: 248 32 12

İZMİR BÖLGE MÜDÜRLÜĞÜ: Kamil Tunca Mah. 540. Sk. No:4 Çamdibi-İZMİR
TEL: (0.232) 459 55 74-449 82 75-461 44 65-461 61 65
TELEFAX: 461 33 18

PVC (Sert Plastik) ÇAPLAR:

PVC: ø 113 ø 125 ø 140
ø 175 ø 200 ø 225 ø 250 ø 330'a kadar

SAC: 4 inç ten 20 inç'e kadar seri imalat

TSEK

ÇEVRENİZDE ÇEVRE DOSTU

JEOTERMAL ENERJİ POTANSİYELİ VARSA !!! SİZE

ÜCRETSİZ DANIŞMANLIK HİZMETİ VERELİM.

LÜTFEN ARAYINIZ.....

HİZMETLERİMİZ

- jeoloji
- jeofizik
- jeokimya

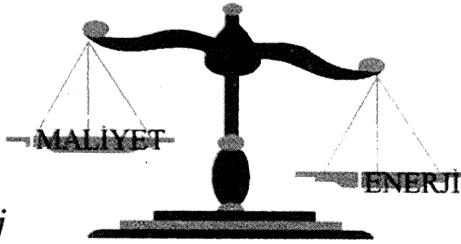

- fizibilite
- proje
- şehir ısıtma
- termal-turizm

- sondaj
- kuyu testleri
- kabuklaşma
- re-enjeksiyon

- müsavirlik
- mümessillik
- inaat
- turizm

Firmamız GEOINCO Uluslararası İleri Düzey

Jeotermal Teknolojiler Konsorsiyumunun tabii üyesidir.

DOĞAN
İNŞAAT İNŞAAT TAHHÜT SAN. VE TİC. LTD. ŞTİ.

MERKEZ: ŞAİR NEDİM SOK. NO:7/3

ÇANKAYA-ANKARA

TEL:0 312 440 93 65/438 72 94

FAX:0 312 440 94 03

ŞUBE:CEYHUN ATIF KANSU CAD. NO:165/A

BALGAT-ANKARA

TEL:0 312 285 81 94/285 81 95

FAX:0 312 285 81 95

JEO SU

ÇALIŞTIĞIMIZ ALANLAR

SONDAJ VE MAKİNA EKİPMANLARI LTD. ŞTİ.

**SONDAJ MALZEMELERİ
İMALATI**

**ENJEKSİYON POMPASI
MİKSER ÇALKALAYICI
İMALATI**

**HER TÜRLÜ YOL, TÜNEL,
BARAJ, TEMEL MADEN
ETÜTLERİ, ENJEKSİYON,
MÜHENDİSLİK, ANKRAJ**

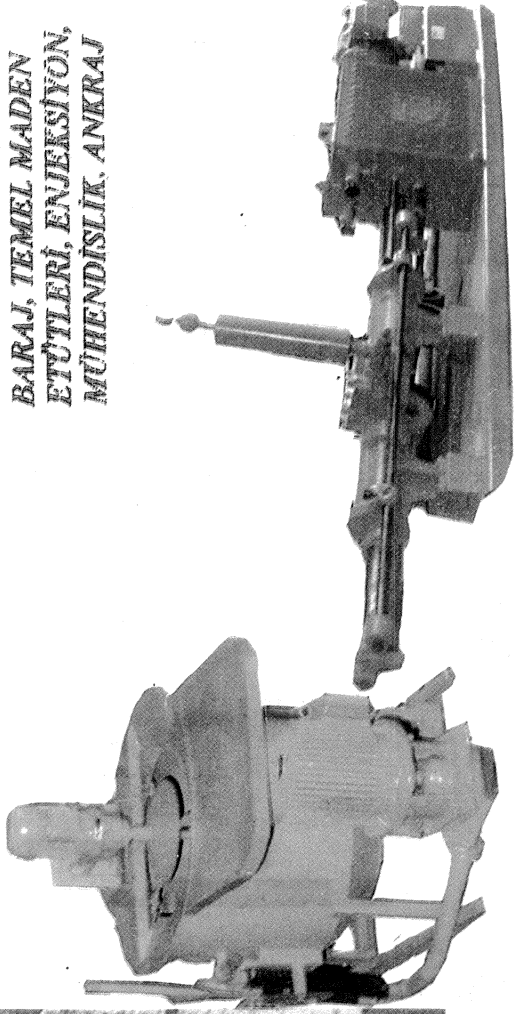
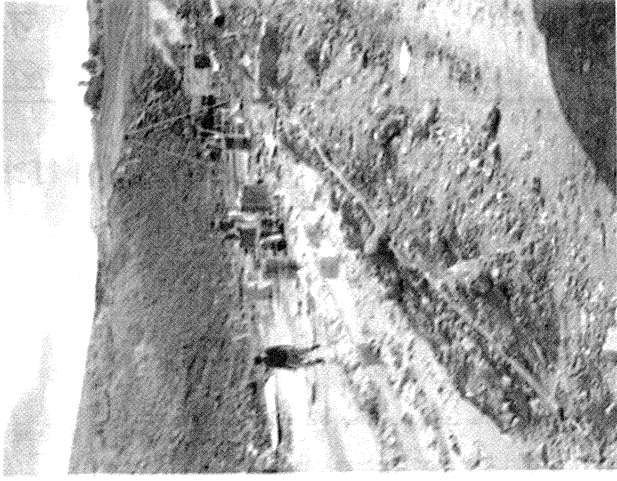

29.SA. No:150 06370 OSTİM-ANK. TEL.(0312)3852271-3545515 Faks:3852271

Derine uzanan güç

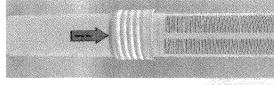

DERİN KUYU ÖN PROJESİ

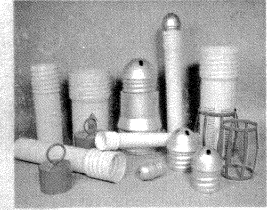
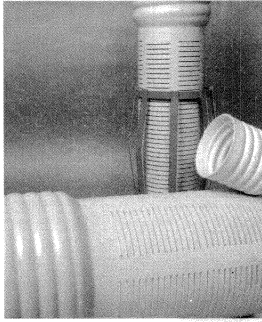
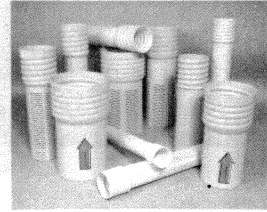
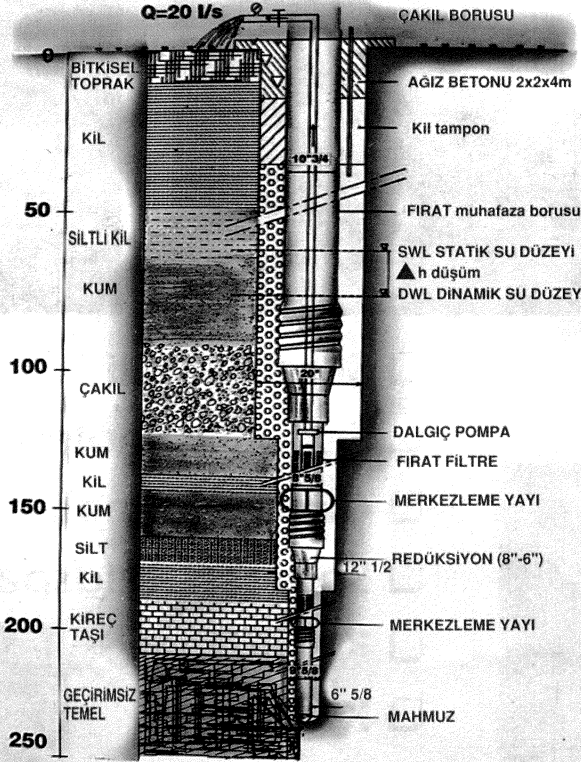

Düz ve filtreli olarak, tüm derinliklere uygulanabilen "tektip"te üretilir. • Takviye edilmiş bileşimiyle, kuyu basınçlarını güvenle karşılar. Fiziksel ve mekanik özellikleri standart deneylerle kanıtlanmıştır. • Yeraltı sulanının aşındırıcı (korozif) etkilerine, asit ve bazlara dayanıklıdır. • Filtre açıklıklarının tıkanmasına yol açan 'kabuk bağlama'ya karşı benzerlerinden çok üstündür. • Filtre açıklıkları yatay ve şaşırtmalıdır. Açıklık oranı benzerlerinden fazladır. Bu nedenle yeraltı suyunun kuyuya düşük hızla ve laminer

akışla girmesini sağlar. • Basınç altında şekillendirilmiş özel dişli bağlantısı sayesinde kuyu montajında zamandan büyük tasarruf sağlar. • Özel alaşımli alüminyumdan üretilen Mahmuz ve Redüksiyonlar FIRAT tüketicisinin ayrıcalığıdır. • Filtreler, kuyu geliştirme işlemleri için en uygun teknik özelliklerdedir. • Kapalı borular ve conta bağlantıları, yüzeye yakın kesimlerdeki kötü sulanı kanışmasını kesinlikle önler. • Yeraltı koşullarında ekonomik kullanım süresi en az 50 yıl'dır.

BOYUTLAR VE AĞIRLIKLAR

OD Ø (")	Dış Çap Ø (mm)	Et Kalınlığı S (mm)	Düz Borunun Ağırlığı (kg/m)	Filtreli Borunun Ağırlığı (kg/m)
3"	88.7	3.5 ^{+0.6}	1.450	1.205
4"	114.1	4.5 ^{+0.7}	2.350	2.000
5"	140	5.5 ^{+0.9}	3.550	3.090
6 5/8"	168	6.6 ^{+1.0}	5.300	4.710
8 5/8"	218.8	7.8 ^{+1.2}	7.700	7.000
10 3/4"	272.6	9.7 ^{+1.5}	11.800	10.850
12 3/4"	323.4	11.5 ^{+1.8}	17.150	15.780

BORU BAĞLANTILARININ ÇEKME MUKAVEMETİ

DIŞ ÇAP (")	Kgf
3"	1.650
4"	2.300
5"	6.600
6 5/8"	9.000
8 5/8"	15.800
10 3/4"	20.000
12 3/4"	21.400

BORU DIŞ ÖLÇÜLERİ

OD Ø (")	S	P	DC	DD	E	F	G	H	I	L	M	N	
(3")	88.7	3.5 ^{+0.6}	20	89.5 ^{+0.4}	96.5 ^{+0.4}	25	75	100	15	6	65	10	96
(4")	114.1	4.5 ^{+0.7}	20	115.0 ^{+0.5}	122.0 ^{+0.5}	25	100	125	15	6	90	10	121
(5")	140.0	5.5 ^{+0.9}	30	141.2 ^{+0.5}	152.0 ^{+0.5}	35	150	185	20	10	137	14	181
(6")	168.0	6.6 ^{+1.0}	30	169.2 ^{+0.5}	180.0 ^{+0.5}	35	150	185	20	10	137	14	181
(8")	218.8	7.8 ^{+1.2}	30	220.0 ^{+0.5}	230.8 ^{+0.5}	35	150	185	20	10	137	14	181
(10")	272.6	9.7 ^{+1.5}	30	273.8 ^{+0.5}	284.6 ^{+0.5}	35	150	185	20	10	137	14	181
(12")	323.4	11.5 ^{+1.8}	30	324.6 ^{+0.5}	335.4 ^{+0.5}	40	180	220	25	10	167	14	216

FIRAT PLASTİK

KAUÇUK SANAYİ VE TİCARET ANONİM ŞİRKETİ

Türkbaköyü Büyücekmece 34907 İstanbul PK: 12 Telefon: (0212) 868 38 38 Pbx Faks: (0212) 883 20 86

KALEMADEN

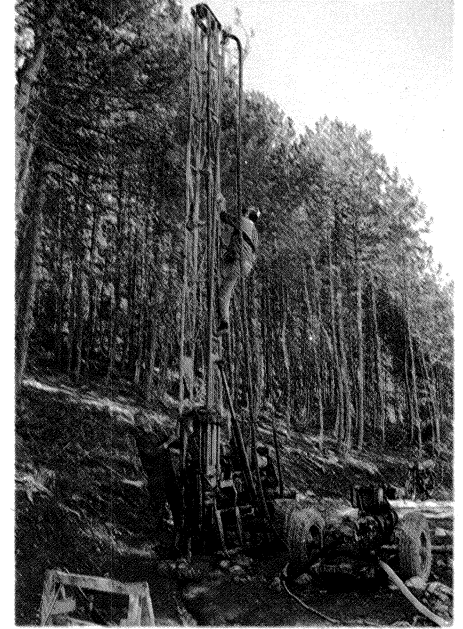
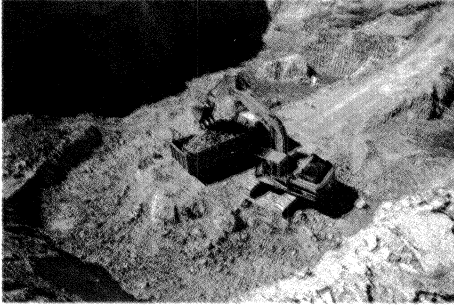
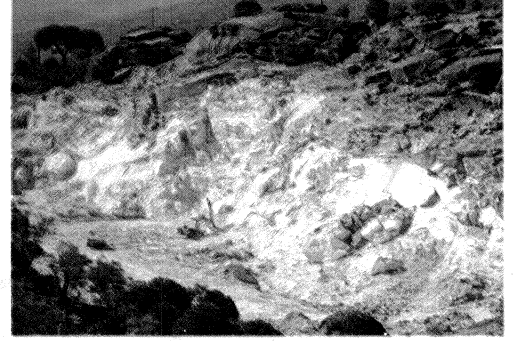

- Tüvenan
- Kırılmış Mineraller
- Mikronize Mineraller
- İşlenmiş Kaolen
- Seramik Kili
- Seramik Kaoleni
- Çimento Kaoleni
- Sodyum Feldspat
- K-Feldspat
- Kuvars
- Kuvarsit
- Kalsit
- Flinttaşı
- Sileks

**Seramik ve Çimento Sanayileri için
Endüstriyel Hammadde Üreten,
Türkiye'deki Lider Kuruluş**

KALEMADEN

Endüstriyel Hammaddeler Sanayi ve Ticaret A.Ş. / KALEMADEN Industrial Raw Material Industry & Trade Co.

MERKEZ BÜRO / CENTRAL OFFICE:

17403 Semedeli köyü / ÇAN - ÇANAKKALE / TURKEY Tel: (+90 286) 437 13 30 Fax: (+90 286) 437 13 40

EGE BÖLGE MÜDÜRLÜĞÜ / AEGEAN REGIONAL MANAGEMENT:

Atatürk Cd. No: 32/1 10020 BALIKESİR / TURKEY Tel: (+90 266) 245 38 24 - 241 17 90 Fax: (+90 266) 244 74 85

MARMARA BÖLGE MÜDÜRLÜĞÜ / MARMARA REGIONAL MANAGEMENT:

Dudullu Kaleseramik binası, Atatürk Cd. 81260 ÜMRANIYE - İSTANBUL / TURKEY Tel: (+90 216) 313 19 58-59 - 364 46 76 Fax: (+90 216) 346 15 21

İHRACAT MÜDÜRLÜĞÜ / EXPORT MANAGEMENT:

Eski Üsküdar yolu Topcu İbrahim Sk. Bodur apt. No: 23/3 81220 İCEREKÖY - İSTANBUL Tel: (+90 216) 463 14 40-41 Fax: (+90 216) 372 55 48



**JMO 1 Numaralı
Tescilli Üyesi**



50. TÜRKİYE JEOLJİ KURULTAYI

**"JEOLJİ MÜHENDİSLİĞİ VE SONDAJ UYGULAMALARI SEMPOZYUMU"NA
BAŞARILAR DİLER**

SONAR

SONDAJ ve JEOLJİK ARAŞTIRMA MERKEZİ

Hava Sokak 19 / 2 ÇANKAYA / ANKARA
Tel : 0 312 439 65 79 - 441 12 28 Faks : 440 25 53

- TEMEL KAZIKLARI
- KAZIKLI İKSA DUVARLARI
- KESİŞEN KAZIKLI DUVARLAR
- MİNİ KAZIKLAR
- ANKRAJLI DUVARLAR
- SU SONDAJI
- ZEMİN ETÜD VE ARAŞTIRMALARI
- ENJEKSİYON
- ZEMİN ISLAHI

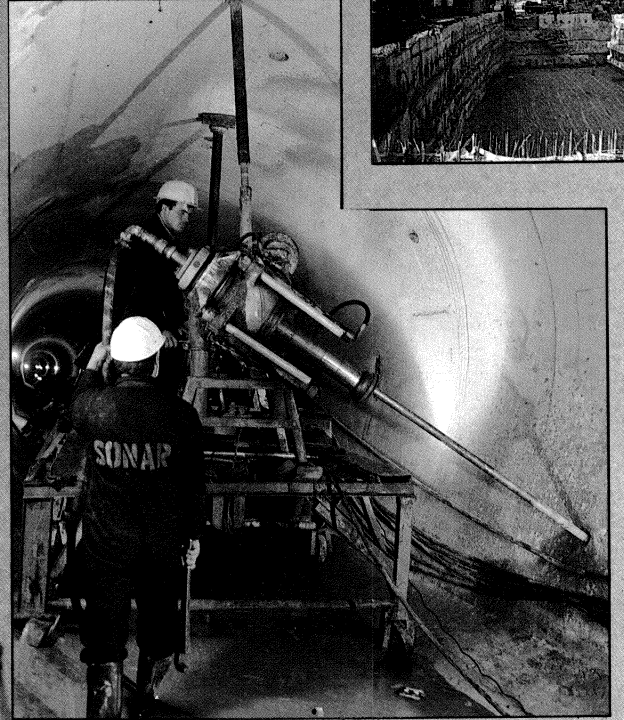
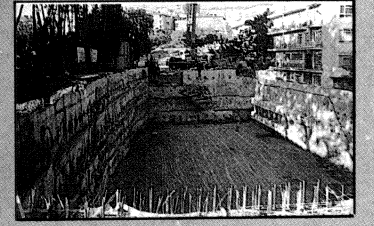
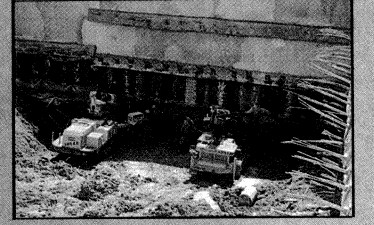



Farabi Sok. No:3/5, Çankaya
06680 - ANKARA/TURKEY

Tel: (312) 468 4841 Fax: (312) 468 4843
e-mail : cominco@dominet.in.com.tr

ÇEVRE POLİTİKASI

Çevre ile uyumlu madencilik.

İlgililere ürünlerle ilgili bilgi verme.

*Geçerli ve makul uluslararası standartlarda
çalışma.*

Halkla açık ve yapıcı bir diyalog.

*Çevre koruma ile ilgili bilimsel veri
üretilmesine destek.*

Asgari atık yöntemleri geliştirme.

Çevre ile ilgili kanun ve yönetmeliklere uyma.

İşletmelerinde yıllık çevre kontrolü.

Çevre yönetim sistemi uygulama.



JMS

**JEOLJİ MÜHENDİSLİK SONDAJ
TAAHHÜT TİCARET VE SANAYİ LTD. ŞTİ.**

Hedef Sokak No.17/7
06580 Anıttepe, Ankara
Tel : 231 45 77
Fax : 230 63 05

JEOLJİK ETÜDLER

- Baraj ve sulama yapılarının etüdları
- Yol ve tünel güzergahı etüdları
- Yerleşim alanları etüdları
- YAS., havza, içme ve kaynak suyu etüdları
- Temel araştırmaları
- Endüstriyel hammadde ve maden sahası etüdları
- Jeolojik-hidrojeolojik harita alımı

SONDAJ

- Temel sondajları
- Su sondajları
- Endüstriyel hammadde ve maden sondajları
- Değişik amaçlı yatay sondajlar

ZEMİN İYİLEŞTİRME ÇALIŞMALARI

- Enjeksiyon
- Ankraj
- Drenaj
- Kazık

JEOFİZİK ETÜDLER

DOĞAL YAPI MALZEMELERİ ETÜDLERİ

ARAZİ VE LABORATUVAR DENEYLERİ

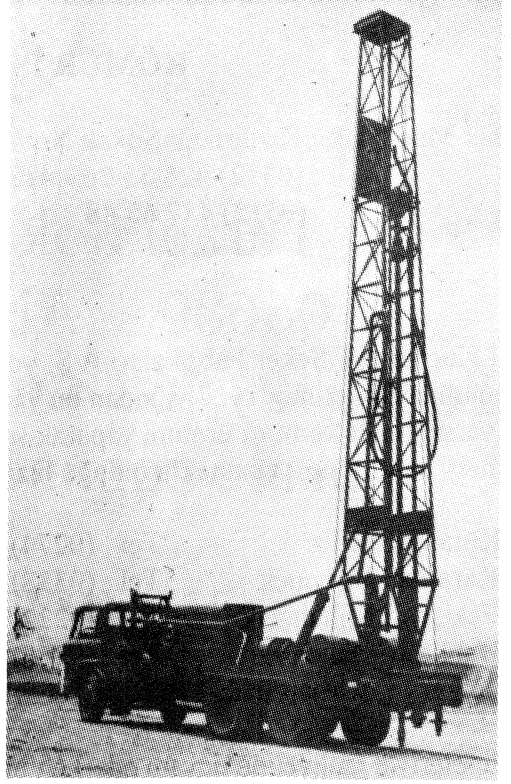

TÜRKYILMAZ İNŞAAT VE SONDAJ

- Zemin Etüdları ve Jeofizik Etüdları
- Temel Sondajları ve DeneYleri
- Karotlu Maden Sondajları
- Su Sondajları
- Pompa Montajları
- Kuyu Temistiği Konularında Tecrübeli Elemanları ve Modern Ekipmanlarımızla 20 Yıllık Tecrübemizle Yurdun Her Yerinde Hizmetinizdeyiz.

Adres : Anafartalar Cad. 88/46
06240 Samanpazarı/ANKARA

Tel : 311 86 34

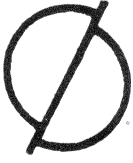

İNSİTU

JEOLOJİ JEOTEKNİK SONDAJCILIK LTD. ŞTİ.
Geology Geotechnics & Drilling Co. Ltd.

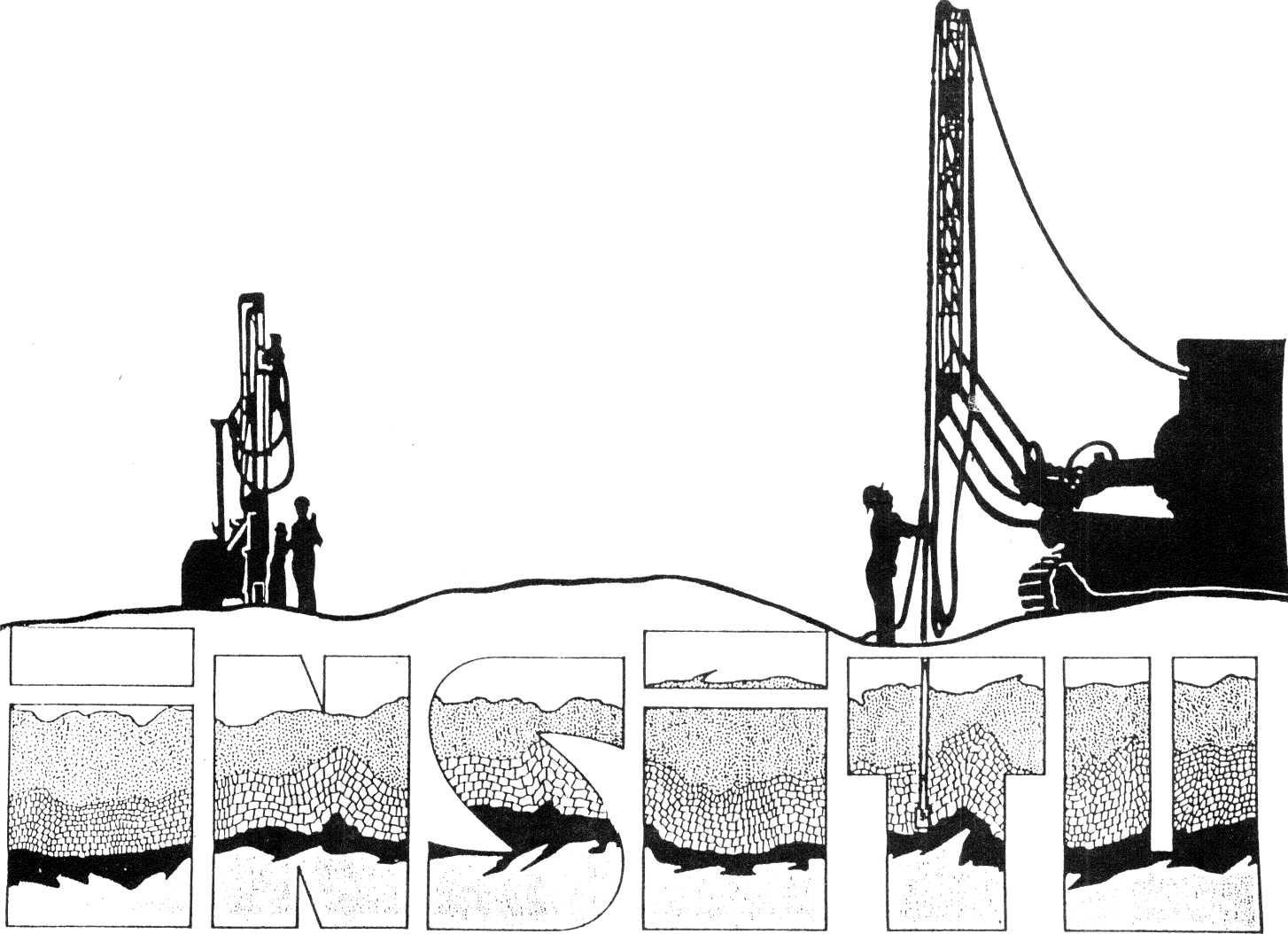

JEOOTEKNİK ETÜD, MADEN VE HAMMADDE SONDAJLARI İÇİN

Düşey ve eğimli 400 m. derinliğe kadar
Amerikan B,N,H, serisi ve 66-116 mm çaplı
Çift ve üçlü karotiyerlerle ve NQ , HQ , PQ çaplı
Wire-line sistemle en az % 90 karot yüzdesi ile çalışan

İNSİTU LTD. ŞTİ. , son on yılda 80.000 m.
Karotlu sondaj yapmıştır.

ZEMİN VE KAYA MEKANİĞİ LABORATUVARI PRESİYOMETRE ve VEYN Arazi Deneyleri

BERİL MADENCİLİK

MÜHENDİSLİK VE MÜŞAVİRLİK LTD. ŞTİ.

M. ALİ AKYOL
Jeoloji Müh.

ARZU AKYOL
Jeoloji Müh.

- Maden Etüdüleri
- Fizibilite Etüdüleri
- Yatırım Danışmanlığı Hizmetleri
- Teşvik Belgesi Alınması ve Uygulanması
- Terk, Devir ve İhale İşlemleri
- ÇED ve ÖNÇED Raporları
- Maden Kanun Uygulamalarında Danışmanlık
- Maden ve Mermer Müracaatları
- Faaliyet Raporları
- İşletme ve Ön İşletme Projeleri
- Madencilik ve Müşavirlik Hizmetleri

Şenyuva Mah.Meriç sok.
No: 48/1 Beştepe/ANKARA

Tel : 0 312 223 09 36
Faks : 0 312 222 24 97

ERA

JEOLOJİ - JEOTEKNİK HİZMETLERİ LTD. ŞTİ.
GEOLOGICAL & GEOTECHNICAL SERVICES CO. LTD.

BARAJ - TÜNEL - OTOYOL - BİNA - SU YAPILARINDA

- JEOLOJİ
- JEOTEKNİK
- JEOFİZİK
- YERALTISUYU VE KARST
- DOĞAL YAPI GEREÇLERİ
- ZEMİN VE KAYA MEKANİĞİ
- KAYA KAZILARI
- SONDAJ HİZMETLERİ

Enis Behiç Koryürek Sokak No: 26/1 06690 ÇANKAYA - ANKARA
Tel: (0312) 438 15 75 - 440 24 34 Fax: (0312) 440 24 34

SU-SAN
SONDAJCILIK SAN. ve TİC.LTD.ŞTİ

Büro :Mimar Sinan Mh.
1404 sk. No:2/2
Kahramanlar/İZMİR

Atelye: Üniversite cd. No:94/1
35230 Bornova/İZMİR

Tel : (0232) 4218330
(0232) 4217375
(0232) 4220563
Telex : 51165 SUSN-TR
Fax : (0232)4220563
Sermayesi :10.000.000.000TL

-Çiftçi, sanayici,
turizmciye her derinlikte ve
çapta su sondajları.
-Belediyelere, termal
işletmelere, seracılara 1500
m'ye kadar jeotermal sondajlar
ve reenjeksiyon sondajlar.

-Madencilere, 1500
m'ye kadar derin ve geniş çaplı
sondajlar
-1500 m'ye kadar
doğalgaz araştırma ve işletme
sondajları
-2000 m'ye kadar ---
-Workover- çalışmaları ile 1969
yılından beri kuruluşumuz,
sektörün hizmetindedir
-6.5" den 20" e kadar
hava köpük sistemi ile sert
kayaçlarda sondaj kuyusu
açılması

Ü-H Kodu	Ürün Hizmet (Ü-H)	Ü-H Marka Adı	Hizmet-Üretim-Satış İthalat-İhracat	Poz. No	TSE
10.04	Gardner-Denver 15W ile 500 m. ye kadar su, maden, jeotermal sondajı		■ H <input type="checkbox"/> Ü <input type="checkbox"/> S <input type="checkbox"/> lt. <input type="checkbox"/> lh.		
10.04	Ingersoll-Rand T3 Tophead, hava köpük sistemi ile 400 m'ye kadar su ve maden sondajı		■ H <input type="checkbox"/> Ü <input type="checkbox"/> S <input type="checkbox"/> lt. <input type="checkbox"/> lh.		
10.04	UBV-600 (RUS) ile 1500 m'ye kadar, jeotermal, su ve maden sondajı		■ H <input type="checkbox"/> Ü <input type="checkbox"/> S <input type="checkbox"/> lt. <input type="checkbox"/> lh.		
10.04	1 BA 15-02 (RUS) ile 600 m'ye kadar su, maden, rotary sondajlar ve karotlu sondajı		■ H <input type="checkbox"/> Ü <input type="checkbox"/> S <input type="checkbox"/> lt. <input type="checkbox"/> lh.		
10.04	Yerli Inter kamyon üstü Rotary ile 400 m'ye kadar su sondajları		■ H <input type="checkbox"/> Ü <input type="checkbox"/> S <input type="checkbox"/> lt. <input type="checkbox"/> lh.		
10.04	Franks KC 54 250 m. su sondajları		■ H		

- ✓ 3 adet Ingersoll-Rand 750 XHP 300 PSI kompresör,
- ✓ 17 adet 6 ½" ten 20" e kadar kuyu dibi tabancaları,
- ✓ 1 adet Ingersoll-Rand 375 CFM - 100 PSI kompresör,
- ✓ 1 adet Ingersoll-Rand 250 CFM - 100 PSI kompresör,
- ✓ 1 adet Atlas Copco 250 CFM - 100 PSI kompresör,
- ✓ 1 adet 12" Ram preventer
- ✓ 1 adet 12" annuler preventer,
- ✓ 1 adet 110 KVA AKSA jeneratör,
- ✓ Yardımcı araçlar, ekipman ve malzemelerle Rock ve Insert bitler

MATEL

MATEL HAMMADDE SANAYİ ve TİCARET A.Ş.

ÜRÜNLER

- ÇEŞİTLİ KAOLİN'LER
- ÇEŞİTLİ KİLLER
- SODYUM FELDSPAT
- POTASYUM FELDSPAT
- KÖMÜR
- KUVARS
- SERAMİK KUMU
- MERMER

HİZMETLER

- JEOLojİK ETÜD
- SONDAJ
- FİZİBİLİTE
- İŞLETME ve ÜRETİM
- FİZİKSEL ve KİMYASAL ANALİZLER
- TANITIM VE PAZARLAMA

Dragos Çayırlar Mevkii No : 5 Kartal - Maltepe-İstanbul
Tel : (216) 441 22 84-5-6 Fax : (216) 441 22 87
MATEL, ELGİNKAN HOLDİNG TOPLULUĞUNA AİTTİR.

Motopomp'ta Önder Kuruluş

TANSU MÜHENDİSLİK & MEGA LTD.ŞTİ.

- Yatay Milli Motopomp
- Düşey Milli Motopomp
- Dalgıç Motopomp
- Her türlü Motopomp Aksesuarı

⇒ **BÜRO:** GMK Bulvarı, Onur İşhanı Kat:7 No: 12/179 KIZILAY/ANKARA
Tel: 0-312-4182045 Faks: 0-312-4254619

⇒ **Fabrika:** Ostim San. Sitesi, 31.Sk., No:86 ANKARA
Tel: 0-312-3852402 Faks: 0-312-3854149

Bülent Kiper

Jeoteknik Mühendislik Ltd. Şti.
Geotechnical Engineering Ltd. Co.

**50.TÜRKİYE JEOLOJİ KURULTAYI
" JEOLOJİ MÜHENDİSLİĞİ VE SONDAJ UYGULAMALARI SEMPOZYUMU "NA
BAŞARILAR DİLER**

Kuleli sokak 75/9 06700
Gaziosmanpaşa/ANKARA
Tel : (312) 447 03 61

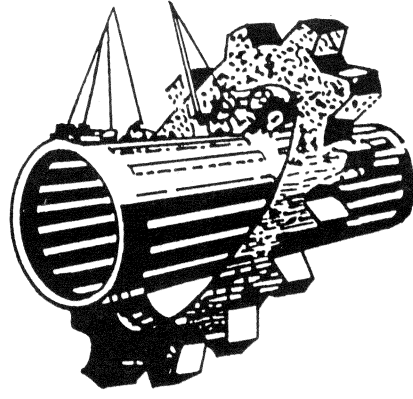

MURATSAL

**BORU VE GENİŞLETİLMİŞ METAL
SANAYİ TİCARET A.Ş.**

İMALATLARIMIZ

- »»» **Kapalı Tip Sondaj Teçhiz Boruları**
- »»» **Köprü Tipi Sondaj Teçhiz Boruları**
- »»» **Düz Filtreli Sondaj Teçhiz Boruları**

- »»» **Manşonlu Kolon Boruları**

- »»» **Genişletilmiş Metal**
- »»» **Perfore Saclar**
- »»» **Petek Izgaralar**

“ Kalite ve Güvenin Önem Kazandığı Yerde
Hizmetinizdeyiz. “

Fabrika : Ank.- İstanbul Karayolu 16. Km.

06530 Etimesgut - Ankara / TÜRKİYE

Yazışma : P.K. 560 06043 Ulus - Ankara / TÜRKİYE

Tel. : 0.312.255 96 40 (Pbx.) Fax. : 0.312.255 96 46

KOÇAK MÜHENDİSLİK

- ☞ JEOLOJİ - JEOTEKNİK ETÜDLER
- ☞ İMAR PLANLAMASINDA JEOLOJİ - JEOTEKNİK ETÜDLER
- ☞ YERALTISUYU ETÜDLERİ
- ☞ MÜHENDİSLİK JEOLOJİSİ ÇALIŞMALARI
- ☞ ÇED RAPORU HAZIRLANMASI
- ☞ METALİK MADEN VE ENDÜSTRİYEL HAMMADDELER
- MERMER ETÜDLERİ
- ☞ TEMEL VE SU SONDAJLARI
- ☞ ZEMİN VE KAYA MEKANIĞI ÇALIŞMALARI

50. TÜRKİYE JEOLOJİ KURULTAYI
"JEOLOJİ MÜHENDİSLİĞİ VE
SONDAJ UYGULAMALARI SEMPOZYUMU" NA

BAŞARILAR DİLER

SELAHATTİN KOÇAK
JEOLOJİ YÜKSEK MÜHENDİSİ
SAKARYA CAD. ERTUĞ PASAJI
NO:17/35 KIZILAY/ANKARA
TEL: (0312) 4353577

temel
maden
strüktür
enjeksiyon
SONDAJLARINDA

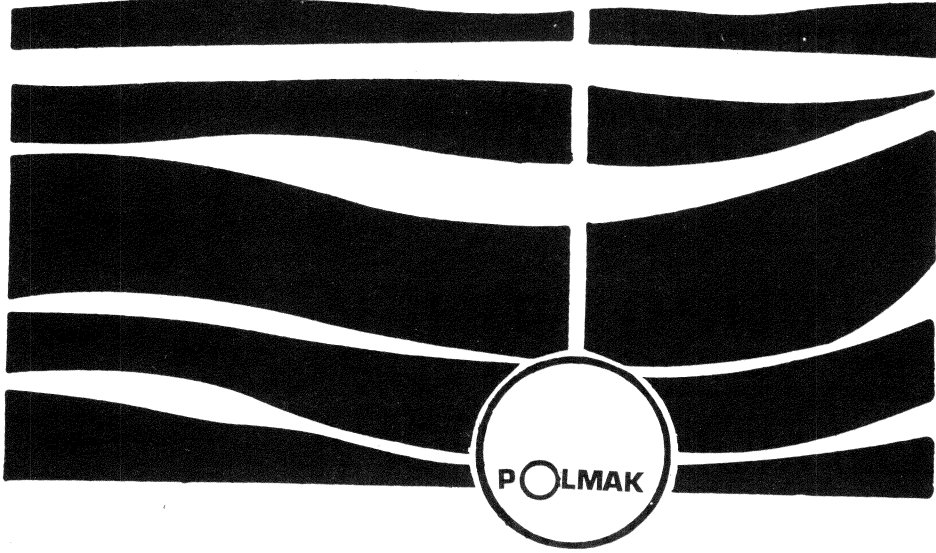

- ULUSLARARASI STANDARTLARIN ÖNGÖRDÜĞÜ KALİTEDE SONDAJ MAKİNE VE MALZEME İHTİYAÇLARINIZIN GİDERİLMESİNDE,
- UZMAN KADRO VE SINIRSIZ EKİPMAN DESTEĞİ İLE HER ÇEŞİT SONDAJ ÇALIŞMALARINIZIN YAPILMASINDA ,

POLMAK



POLMAK
MAKİNA
İMALAT A.Ş.



POLMAK
SONDAJ
SANAYİİ A.Ş.

Büklüm sok. No:94 Kavaklıdere/ANKARA-TÜRKİYE TEL:(312) 426 62 66-426 66 79-424 61 72
Fabrika: TEL: (312) 398 04 28 Telex:46689Pol-Tr Telgraf: POLMAK-ANKARA Faks:(312) 468 87 03



TTK

TÜRKİYE TAŞKÖMÜRÜ KURUMU

TURKISH HARDCOAL ENTERPRISE

ÜLKEMİZİN METALURJİK ÖZELLİKTE TAŞKÖMÜRÜ ÜRETEEN TEK
KURULUŞU

THE ONLY ENTERPRISE PRODUCING METALURGICAL HARDCOAL
IN TURKEY

TÜRKİYE TAŞKÖMÜRÜ KURUMU BÜNYESİNDE ÜRETİM YAPAN

KARADON TAŞKÖMÜRÜ İŞLETME MÜESSESESİ
UZULMEZ TAŞKÖMÜRÜ İŞLETME MÜESSESESİ
KOZLU TAŞKÖMÜRÜ İŞLETME MÜESSESESİ

OLMAK ÜZERE ÜÇ MÜESSESESİ İLE YILDA 3.000.000 TON SATILABİLİR
TAŞKÖMÜRÜ ÜRETMEKTE VE ÜLKEMİZDE MADENCİLİK SEKTÖRÜNÜN İHTİYACI
OLAN MADEN MAKİNALARI İMALATINI GERÇEKLEŞTİRMEKTEDİR.

THREE AREAS IN THE STRUCTURE OF TTK REALIZE THE PRODUCTION OF
3.000.000 TONS OF SALEABLE HARDCOAL PER YEAR AND AN ANCILLIARIES
COMPANY MANUFATURING THE REQUIREMENTS OF MINING MACHINERY NEEDS
OF THE COUNTRY.

GENEL MÜDÜRLÜK/HEAD OFFICE

Adres/Address : TTK GENEL MÜDÜRLÜĞÜ 67090-ZONGULDAK
Faks/Fax : (0-372) 253 16 61-251 19 00
Telefon/Phones : (0-372) 252 40 00

ANKARA İRTİBAT BÜROSU
ANKARA LIASON OFFICE

Adres/Address : Gençlik Caddesi 119/A Anıttepe-ANKARA
Faks/Fax : (0-312) 231 93 82
Telefon/Phones : (0-312) 231 05 07-231 05 08

m mersan

İŞ GÜVENLİĞİ MALZEMELERİ SANAYİ VE TİCARET LİMİTED ŞİRKETİ

İLKLERİN ÖNCÜSÜYLE, SAĞLIKLI GÜNLERE DOĞRU ...

RİSK ANALİZİ, EĞİTİM ve DANIŞMANLIK HİZMETLERİ, STANDARTLARA

UYGUN ÜRÜNLER İÇİN DOĞRU ADRES

3M
GAZ MASKELERİ
TOZ MASKELERİ
KULAKLIKLAR
KULAK TIKAÇLARI
KİMYASAL EMİCİLER
BARET

OU PONT
Kevlar
ELDIVENLER
ÖNLÜKLER, TOZLUKLAR
KORUYUCU ELBİSELER

OU PONT
Nomex
ELBİSELER
ELDIVENLER

CENTURION
BARETLER
KORUYUCU SİPERLER
KAYNAK BAŞLIKLARI

OU PONT
KORUYUCU GIYSİLER

Ansell Edmont Industrial
KORUYUCU ELDIVENLERİ
ASİT ÖNLÜKLERİ

bolle SAFETY
unico
KORUYUCU GÖZLÜKLERİ

METAL CHAINEX
A WORLD OF SAFETY
KORUYUCU ÇELİK ELDIVENLER
KORUYUCU ÇELİK ÖNLÜKLER

LONGLITE
LUMINESCENT
YÖNLENDİRİCİLER

m mersan

İŞ GÜVENLİĞİ MALZEMELERİ SANAYİ VE TİCARET LİMİTED ŞİRKETİ

Merkez : Mandra Cad. Konak İş Mrk. B. Blok Kat. 1 Hasanaşpa - İst. Tel: (0216) 327 45 30 (pbx) - 327 63 96 (pbx) Fax: (0216) 327 45 36 - 327 63 99
Şube : Tünel Cad. No. 36/4 Karaköy - İstanbul Tel: (0212) 249 79 94 - 249 26 69 - 249 24 09 Fax: (0212) 249 07 83
Şube : 8 Cad. No. 95/3 Emek - Ankara Tel: (0312) 222 28 01 - 215 31 25 - 215 31 26 Fax: (0312) 222 28 02

GAPSON SONDAJ İŞ MAKİNALARI İNŞAAT SAN. VE TİC. LTD.ŞTİ.

Faaliyet Alanları:

- ✓ Su sondaj matkaplarının satışı
- ✓ Su sondaj tijleri temini ve satışı
- ✓ Derin kuyu pompası, kolan boruları temini ve satışı
- ✓ Boru anahtarları
- ✓ Su sondajları yapımı
- ✓ Temel sondaj malzemeleri temini ve satışı
- ✓ Su sondaj makinaları alım ve satımı

Adres: Büyük Sanayi 1. cad. Arpacıođlu 2 İşhanı 95/16, İskitler-Ankara

Tel: 3413883 **Fax:** 3413896 **Mobil tel:** 0522 / 2150212

İstanbul tel: 0212 / 5158645 **Şanlıurfa tel:** 0414 / 6118689

ÇANBENSAN A.Ş.

(Çankırı Bentonit Sanayi ve Ticaret Anonim Şirketi)

Bentonit sahaları Kalecik Hançılı Köyü Çevresinde olup Türkiye'nin en büyük rezervine sahiptir.

Fabrika ise Ankara-Çankırı Karayolunun 90.km'sinde Tüney Köyü yakınındadır. Yıllık 60.000 Ton kapasitelidir.

Fiziksel ve kimyasal özelliklerine göre ocakta selektif olarak üretimi yapılan bentonit fabrikada sondaj bentoniti, Döküm bentoniti ve peletleme bağlayıcısı bentonitleri olarak üretilmektedir. 50 Kg.'lık torba ve 1 Ton'luk Big-Bag'lar içinde pazarlanmaktadır.

50. TÜRKİYE JEOLojİ KURULTAYI

**"JEOLojİ MÜHENDİSLİđİ VE SONDAJ UYGULAMALARI SEMPOZYUMU "NA
BAŞARILAR DİLER**

DELTA YER BİLİMLERİ MÜHENDİSLİK-SONDAJCILIK LTD.ŞTİ.

JEOLOJİK VE JEOTEKNİK HİZMETLER

- * Jeolojik-Jeoteknik Haritalama
- * Konut, Sanayi Tesisi, Turistik Tesis, İmar Planı
- * Yerleşim alanı zeminlerinin etüdüleri,
- * Karayolu, Demiryolu, Havaalanı vb. projelerin zemin etütleri,
- * Zemin ve Kaya Mekaniği Laboratuvar Hizmetleri
 - * Yeraltı suyu araştırmaları,
 - * Presiyometre, veyn arazi deneyleri,
 - * Kıyı Mühendisliği-Şev Stabilitesi
 - * Yapı malzemeleri araştırmaları

TEMEL-SU MADEN SONDAJLARI VE ENJEKSİYON

Adres: Bayındır Sok. No: 22/15 Kızılay/ANKARA

Tel: 0 (312) 431 17 58 - 221 36 23 Fax: 0 (312) 431 87 98

DEVİRAN MATBAACILIK

Yayıncılık Sanayi Tic. ve Ltd. Şti.

• KİTAP • DERGI • YILLIK • GAZETE •
BROŞÜR • AFİŞ • FATURA • DAVETİYE • KARTVİZİT
• FATURA • SEVK İRSALİYESİ
VE BİLUMUM MATBAA İŞLERİNDE HİZMETİNİZDEDİR.

Necatibey Caddesi 31/D Sıhhiye - ANKARA
Tel : (0.312) 229 36 62 - 230 31 42 • Fax : (0.312) 231 94 72



Portaş Portakal Çiçeği Vadisi Konutları

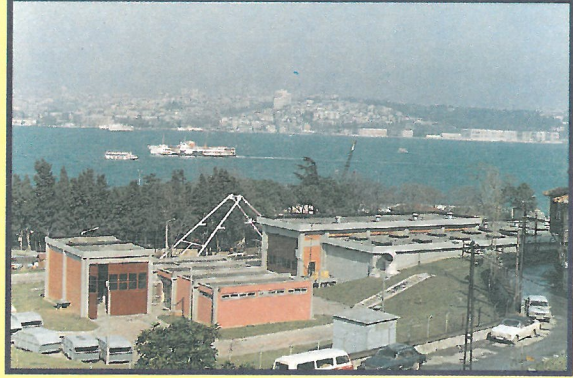

Üsküdar Atıksu Ön Arıtma Tesisi $Q=179.000 \text{ m}^3/\text{gün}$

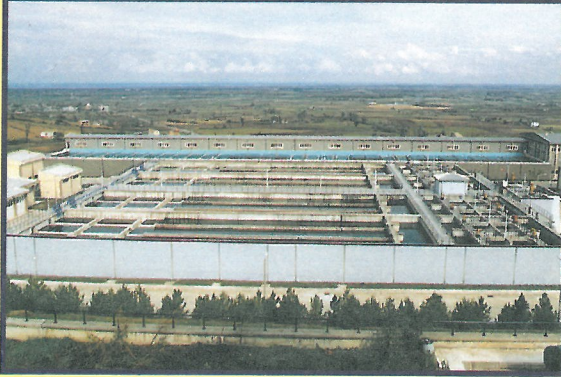

Samsun İçmesuyu Arıtma Tesisi $Q=200.000 \text{ m}^3/\text{gün}$

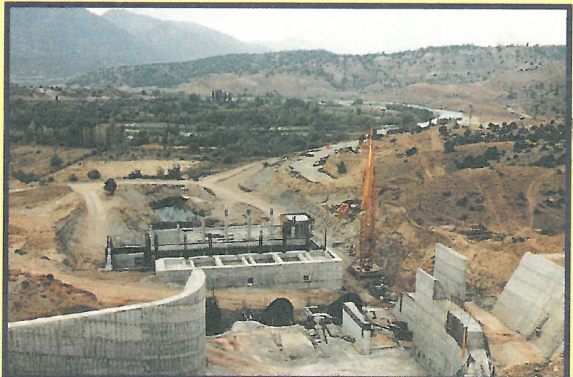

Beyköy HES Santral Binası ve İsale Kanalı İnşaatı



Bafra Ovası Sulaması (1. Kısım İnşaatı)

İHTİSAS ALANLARIMIZ

- İçmesuyu Arıtma Tesisleri • Baraj İnşaatı • İsale Hatları • HES İnş.
- Karayolu İnşaatları • Enerji Santralleri • Altyapı İşleri
- Sanayi Tesisleri İnşaatı

ÜSTLENİLEN PROJELERDEN BAZILARI

- Samsun İçmesuyu Arıtma Tesisi
- Samsun Çakmak Barajı-Tasfiye Tesisi-Atakum arası İsale Hattı
- Beyköy Hidroelektrik Santrali, Santral Binası ve İsale Hattı
- Manavgat Su Arıtma Tesisi ve İsale Hattı
- Batıkent Altyapı İnşaatları
- Nevşehir-Ürgüp Ayrım-Avanos Yol İnşaatı (Avanos çevre yolu dahil)
- Ereğli KAM II/2 Soğuk Haddane Binaları İnşaatı
- Bafra Ovası Sulaması (1. Kısım İnşaatı)

YAN KURULUŞLARIMIZ

METAY İNŞAAT TİC. LTD. ŞTİ.

FABRİKA

Ankara Yolu 20. Km.
Susuzköy Mevkii ANKARA
Tel: (0.312) 366 70 16

SAMSUN MAKİNA SAN. A.Ş.

FABRİKA

Samsun-Ankara Karayolu 5. Km.
SAMSUN
Tel: (0.362) 437 08 45 - 46

LAYNE BOWLER

Dik Türbin Pompaları San. ve Tic. A.Ş.

Istanbul Yolu 16. Km.
ANKARA
Tel: (0.312) 255 96 57

■ AYPA Pazarlama A.Ş. ■ AYEN Enerji A.Ş. ■ AYER Tarım A.Ş. ■ AYSU A.Ş. ■ AYTA Tarım Ürünleri Ltd. Şti.



AYDINER İNŞAAT A.Ş. MERKEZ

Yenifoça Sokak No: 2
Gaziosmanpaşa 06700 ANKARA
Tel: (0.312) 446 35 00 (12 Hat)
Fax: (0.312) 446 35 15

Su hayatsa:



ŞAHİNLER DALGIÇ POMPA

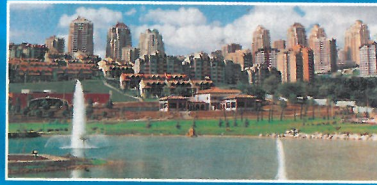
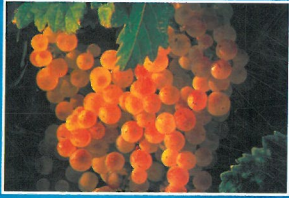

*Tarımsal sulamada, sanayide,
otel, hastane ve toplu
konutlarda, belediye ve köylerin
içme suyu temininde en emin
ve en ekonomik çözüm.*

**1 SENE GARANTİ
10 SENE PARÇA GARANTİSİ**

Merkez:
Alipaşa Değirmeni Sk. No12
80030 - Karaköy / İstanbul
Tel: (212) 252 82 17, 249 44 23
(212) 243 65 51, 251 69 68
Fax: (212) 245 15 52

Izmir Şube:
Yeşillik Cad. 252/A
Karabağlar / Izmir
Tel: (232) 254 56 35
Fax: (232) 254 84 79

